

COFFEE MILL

ハンドコーヒーミル Zebrang / ZB-HCM-2B

お買いあげ誠にありがとうございます。
正しくご使用していただくため、この取扱説明書を必ずお読みください。
また、お読みになりましたら、大切に保管してください。

Thank you for purchasing this HARIO product. Please be sure to read this instruction manual thoroughly prior to use. After reading the manual, store it in a safe place for future reference.

材質のご案内 / Material Guide

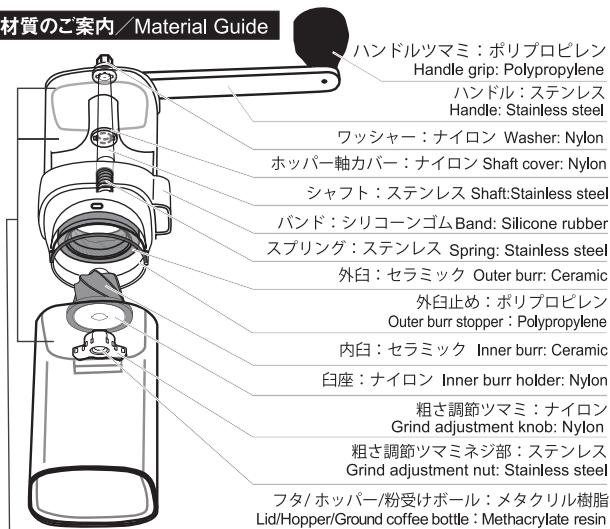

特長/Features

- ハンドルをバンド部分に収納できるコンパクトな設計で持ち運びに便利です。
- セラミック製の臼を使用していますので金属臭がなく、錆びません。
切れ味が良く、磨耗しにくい特性を持っています。
- 臼部分は水洗いすることができます。
- The compact design enables the handle to be held within the band part or carry around easily.
- The ceramic burrs are long-lasting and never get metallic smell or rust off.
- The burr section can be disassembled for washing.

コーヒー粉の粗さ調節方法 / Adjusting the Size of Coffee Grounds

ハンドルと本体をしっかり押さえ、粗さ調節ツマミを回してください。

調節つまみを回す際には、必ずハンドルを取り付けてください。

Hold the center of the handle with the main unit firmly and turn the adjustment nut.

Make sure that the handle is attached when turning the grind adjustment nut.



時計回りに回すと細かく、反時計回りに回すと粗く調節できます。



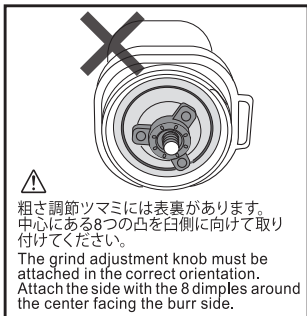

Rotate to the right (clockwise) for a finer grounds or to the left (counterclockwise) for a coarser grounds.



粗さ調節ツマミには表裏があります。中心にある8つの凸を白側に向けて取り付けてください。

The grind adjustment knob must be attached in the correct orientation. Attach the side with the 8 dimples around the center facing the burr side.

コーヒー抽出器具に適した挽き方 / Choosing the Correct Coarseness

挽き方 Coarseness	細挽き Fine	中細挽き Medium-Fine	中挽き Medium	粗挽き Coarse
粒度 (目安) Granule size (approx.) 抽出器具 Brewing equipment	 (グラニュー糖程度) (Granulated sugar size)	 (グラニュー糖・ ザラメの間) (Between granulated and crystallized sugar)	 (グラニュー糖・ ザラメの間) (Between granulated and crystallized sugar)	 (ザラメ程度) (Crystallized sugar size)
V60 ドリッパー Paper filter		●	●	
ペーパーレスドリッパー Paperless filter			●	
ネルドリッパー Cloth filter			●	●
サイフォン Syphon		●	●	●
ウォータードリッパー Water dripper	●	●		
コーヒーメーカー Coffee maker		●	●	
プレス式 French press			●	●

器具によってはコーヒー豆の挽き方が異なる場合がありますので、ご使用になる器具の説明書の取扱いに従ってください。 ※コーヒー豆はいつも新鮮なものをご用意ください。









The recommended coarseness may differ depending on the type of equipment used. See the instruction manual of your coffee-making equipment for more details. *Always use fresh coffee beans.

ご使用方法 / Using the Mill

1. 少量のコーヒー豆を入れて挽きながらコーヒー粉の粗さを調節してください。前項の「コーヒー粉の粗さ調節方法」をご参照ください。
 2. コーヒー1杯分(120ml)のコーヒー豆は約10~12gです。1~2杯分のコーヒー豆をホッパーに入れ、フタ、ハンドルを取り付けてください。
 3. 本体を手でしっかりおさえ、ハンドルを時計回りにゆっくり回すとコーヒー豆が挽けます。
- ※ ハンドルを反時計回りに回すと、挽き臼を傷めますので絶対にしないでください。

1. Grind a small amount of beans to test and adjust the coarseness of the coffee grounds. (Refer to the adjustment method for details.)
 2. Use between 10g to 12g of coffee per cup. Put enough beans for 1 or 2 cups of coffee into the hopper. Attach the handle after fasten the hopper cover.
 3. Hold the grinder firmly and rotate the handle clockwise to grind the coffee beans.
- * Never turn the handle counterclockwise (left), as doing so will damage the burr.

お取り扱い上の注意 / Precautions for Use

-  ハンドルは必ず時計回りに回してください。逆回転や空回しは挽き臼を傷めますので絶対にしないでください。
 -  お子様に使用させないでください。また、幼児のそばで使用したり、幼児の手の届く所に置かないでください。
 -  本製品は食器洗い乾燥機や「家庭用漂白剤」のご使用はできません。使用しないでください。
 -  お手入れの際は油を差さないでください。
 -  Always turn the handle clockwise. Never spin the handle or turn it counterclockwise, as doing so will damage the grinder.
 -  Do not allow children to use this product. Do not use near children, and store out of reach of children.
 -  Do not wash in a dishwasher, or wash using household bleach.
 -  Do not apply oil for maintenance.
- ◆ご使用前には洗浄をしてください。
 - ◆粗さ調節ツマミを時計回りに回しすぎると、臼同士が接触して臼を傷め、故障の原因になることがあります。
 - ◆回転が重い状態で無理に挽くと部品を傷めてしまいますのでおやめ下さい。
 - ◆ホッパー内の段差や、すき間に小さく割れた豆等が入り込み、コーヒー豆がスムーズに落ちずハンドルが空回りすることがあります。使用中、時々本体を軽くたたきながらコーヒー豆を挽いてください。
 - ◆長期間のご使用により、臼が磨耗して切れ味が落ちる場合があります。挽けるコーヒー豆の量が著しく少なくなった時が製品のお取り替えの目安です。
 - ◆破損の原因となりますので、コーヒー豆以外にはご使用にならないでください。
 - ◆危険ですのでハンドルを回す際は臼の隙間に指を入れしないでください。
 - ◆セラミック製の臼を硬いものにぶついたり、本体を落としたりすると、臼が破損する原因となりますのでご注意ください。
 - ◆硬いもの、尖ったもの等でホッパーや粉受けボールを叩いたり擦ったりしないでください。キズの原因となります。

- Wash the product before using for the first time.
- Turning the grind adjustment nut too far in the clockwise direction causes the ceramic burrs to grind together, which may result in a malfunction.
- Do not force the handle around if it is difficult to move, as doing so may damage various parts of the product.
- Small coffee bean fragments may get into the hopper ridges or gaps, preventing coffee beans from dropping smoothly resulting in the handle spinning freely. Gently tap the coffee mill occasionally during use.
- The burrs may become blunt due to prolonged use. Replace the coffee mill when the amount of coffee beans that can be ground reduces significantly.
- Do not use to grind anything other than coffee beans. Doing so may damage the product.
- Do not insert your fingers into the coffee grinder while rotating the handle.
- Do not allow the ceramic burr to be hit by hard material, or allow the product to be dropped. Doing so may cause the burr to chip or crack.
- Do not use hard or pointed objects to strike or scratch the AS resin bottle, as doing so may cause scratches or may cause the coating to peel off.

お手入れの方法 / Product Care

臼の部分は分解してお手入れすることができます。分解する際、部品をなくさない様にご注意ください。

臼の分解方法

- ①粗さ調節ツマミを反時計回りに回して取り外します。
※粗さ調節ツマミを回す際には必ずハンドルを取り付けて回してください。
- ②内臼、臼座を取り外します。外臼止めを外すと、外臼が取り外せます。
外臼止めが取り外しにくい時は、図のようにマイナスドライバー等で該当箇所を外側から押すと外せます。
- ③臼にはコーヒー豆の油分が付着します。薄めた中性洗剤に浸け置きにし、十分にすすぎ洗いしてください。洗浄後は、完全に乾燥させてからご使用ください。

The burr section can be disassembled for washing. Be careful not to lose any parts when disassembling.

Disassembling the Burr

1. Turn the grind adjustment knob counterclockwise to remove it.
* Make sure that the handle is attached when turning the grind adjustment knob.
2. Remove the inner burr and the inner burr holder.
The outer burr can be removed after removing the outer burr stopper. If the outer burr stopper is difficult to remove, you can use a tool such as a flathead screwdriver to press from the outside, as shown in the diagram.
3. The burr may be coated in coffee oil. Soak the burr in diluted neutral detergent and then thoroughly rinse. Allow it to dry completely after washing.

【外臼止めの外し方】
【Removing the
outer burr stopper】

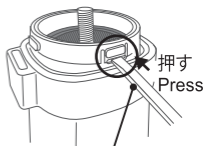

マイナスドライバー
Flathead screwdriver